



CMM-30BB

Hideaway Marine Source Unit

OWNER'S MANUAL
MANUEL D'UTILISATION
MANUAL DEL PROPIETARIO
BEDIENUNGSANLEITUNG
MANUALE DEL PROPRIETARIO



Clarion®



FCC COMPLIANCE STATEMENT

This device complies with Part 15 of the FCC Rules. Operation is subject to the following two conditions: (1) this device may not cause harmful interference, and (2) this device must not accept any interference received, including interference that may cause undesired operation. These limits are designed to provide reasonable protection against harmful interference in a residential installation.

This equipment generates, uses and can radiate radio frequency energy and, if not installed in accordance with the instructions, may cause harmful interference to radio communications. However, there is no guarantee that interference will not occur in a particular installation. If this equipment does cause harmful interference to radio or television reception, the user is encouraged to try to correct the interference by one or more of the following measures:

- Reorient or relocate the receiving antenna.
- Increase separation between the equipment and the receiver.
- Connect the equipment to an outlet on a circuit different from that to which the receiver is connected.
- Consult the dealer or an experienced radio/TV technician for help.





Any changes or modifications not expressly approved by the party responsible for compliance could void the user's authority to operate this equipment.

SAFETY CONSIDERATIONS

- Only use this product in vehicles with 12 volt, negative-ground electrical systems. This product is not certified or approved for use in aircraft.
- Mount this product securely to prevent damage or injury in severe conditions.
- Do not replace the power wire fuse with one of a different value. Never bypass the fuse.
- Listen to your audio system at levels appropriate for operating conditions and hearing safety.

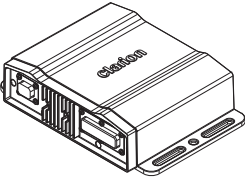
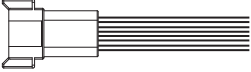
INSTALLATION CONSIDERATIONS

- Installation requires appropriate tools and safety equipment. Professional installation is recommended.
- This product is water-resistant. Do not submerge or subject to high-pressure water spray.
- Before installation, turn off the audio system and disconnect the battery system from the audio system.
- Install in a dry, well-ventilated location that does not interfere with your factory-installed systems. If a dry environment is not available, a location that is not exposed to heavy splashing may be used.
- Before cutting or drilling, check for potential obstacles behind mounting surfaces.
- Carefully route all system wiring away moving parts and sharp edges; secure with cable ties or wire clamps and use grommets and loom where appropriate to protect from sharp edges.

 <p>x1</p>	 <p>x1</p>	 <p>x1</p>
 <p>x4</p>	 <p>x4</p>	 <p>#8 x 0.75 in (19 mm) (x4)</p>

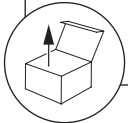

CMM-30BB CONTROL OPTIONS¹

Two connection types are included to control the CMM-30BB. Refer to the supplied Owner's Manual of each controller/type (sold separately) for specific user and installation instructions.

NMEA 2000® Connection

Control using your compatible NMEA 2000® multi-function display (MFD). Requires compatible NMEA 2000® entertainment protocols (PGN) and may require a software upgrade of connected MFD devices. Refer to your MFD's manufacturer for device compatibility info.

REMOTE Connection

Optional wired remote controllers using accessory controller cables and splitters (sold separately). Connect up to three controllers to a single source unit, at up to 75 ft (23m) away (cumulative cable length).

CMR-30: Full-Function, Wired Controller with full-color LCD Display

CMR-20: Full-Function, Wired Controller with LCD Display

CMR-10: Wired Controller

1. Control functionality will vary depending on the connected MFD and/or remote controller. Full functionality of SiriusXM® requires use of an optional display-equipped remote controller.

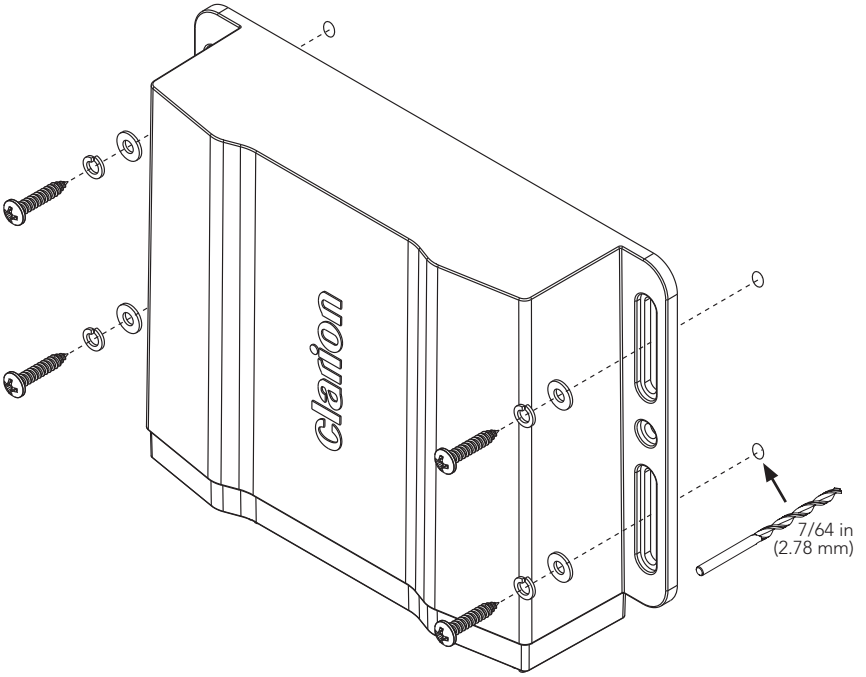

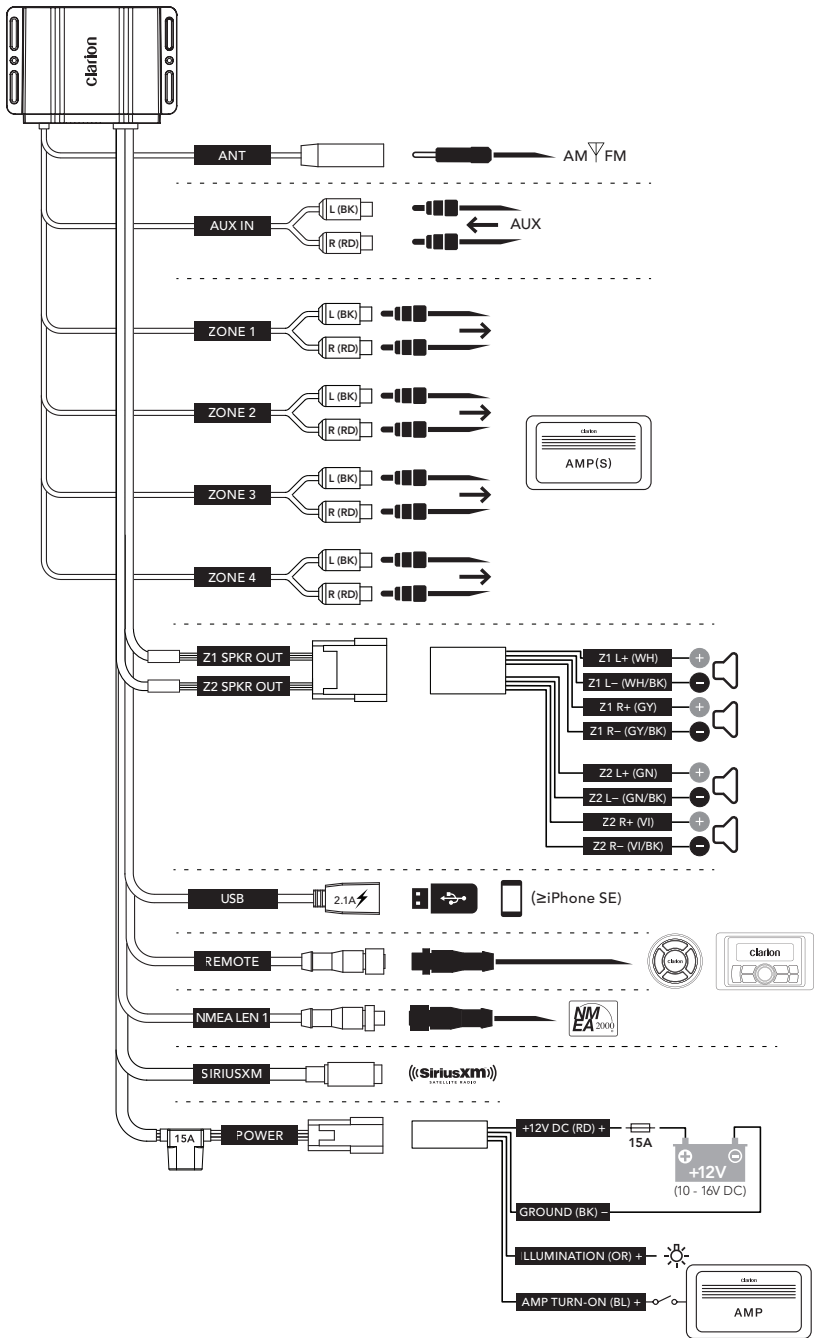



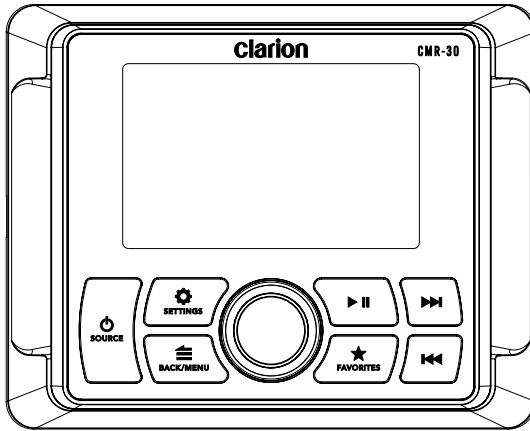







GENERAL CONTROL FUNCTIONS*





*Using CMR-30

Control		Function
 SOURCE	Source/ Power	<ul style="list-style-type: none"> • Short press to turn ON; Long press to turn OFF • When on, short press to display the Source: Select menu
	Volume/ Select	<ul style="list-style-type: none"> • Rotate to adjust volume • Rotate/press for navigation and making selections
 SETTINGS	Settings	<ul style="list-style-type: none"> • Short press to access Tone, Balance & EQ settings • Long press to access Settings: Main Menu
 BACK/MENU	Back/ Menu	<ul style="list-style-type: none"> • Short press to go back one step or access source specific menus
 FAVORITES	Favorites	<ul style="list-style-type: none"> • Short press to access stored presets • Long press to store a frequency as a preset (up to 18)
	Mute/ Pause	<ul style="list-style-type: none"> • Short press to mute/unmute audio (AM/FM/SiriusXM/WB/AUX) or pause/resume the current selection (USB/Bluetooth)
	Forward	Short press to: <ul style="list-style-type: none"> • Manually adjust tuner forwards (AM/FM/SiriusXM/WB) • Select the next track (USB/Bluetooth) Long press to: <ul style="list-style-type: none"> • Seek to the next channel (AM/FM/WB) • Initiate Rapid Channel Browsing forward (SiriusXM) • Fast-forward (USB/Bluetooth)
	Backward	Short press to: <ul style="list-style-type: none"> • Manually adjust tuner backwards (AM/FM/SiriusXM/WB) • Restart track/select the previous track (USB/Bluetooth) Long press to: <ul style="list-style-type: none"> • Seek to the previous channel (AM/FM/WB) • Initiate Rapid Channel Browsing backward (SiriusXM) • Fast-rewind (USB/Bluetooth)



SYSTEM MENU SETTINGS*

 SETTINGS	<ul style="list-style-type: none"> • Long press to access the Settings: Main Menu
	<ul style="list-style-type: none"> • Rotate to navigate • Press to make selections
Setting	Function
Audio Zone Setup	Configures each set of audio zone outputs
Aux Input Sensitivity	Configures AUX input sensitivity: 2V or 1V RMS (default)
Diagnostic	Displays hardware and software version info
Display	Configures display and brightness settings
Scrolling text	Enables continuous scrolling of available RDS/track text info
Tuner Region	Configures AM/FM tuner range/scale for a specific region



FAVORITES MENU SETTINGS*

 FAVORITES	<ul style="list-style-type: none"> • Short press to access settings/stored presets • Long press to store a frequency as a preset (up to 18)
	<ul style="list-style-type: none"> • Rotate to navigate • Press to make selections
Setting	Function
Edit	Select to Move or Delete stored presets



TONE, BALANCE & EQ MENU SETTINGS*

 SETTINGS	<ul style="list-style-type: none"> • Short press to access settings 	
	<ul style="list-style-type: none"> • Rotate to navigate • Press to make selections 	
Setting	Function	Note
Treble	Treble level control from -10 to +10	EQ must be set to Off
Mid	Mid level control from -10 to +10	
Bass	Bass level control from -10 to +10	
Balance	Balance control from full left (-10) to full right (+10)	
EQ	5-band equalizer control from -10 to +10 per band	



AUDIO ZONE MENU SETTINGS*

 SETTINGS	<ul style="list-style-type: none"> • Long press to access settings 		
	<ul style="list-style-type: none"> • Rotate to navigate • Press to make selections 		
Zone	Function	Setting 1	
Z1: Zone 1 Z2: Zone 2 Z3: Zone 3 Z4: Zone 4	Level Control Mode	Variable (default)	
		Absolute	
		Sub (Zone 4 only)	
		Off	
	HP Xover	Off	
		80 Hz	
		100 Hz	
		120 Hz	
	Rename Zone	Bow, Bridge, Cabin, Cockpit, Galley, Helm, Stateroom 1, Stateroom 2, Tower, Transom	
		Factory Default	
	Volume Limit		Max Volume Limit

BLUETOOTH MENU SETTINGS*

 BACK/MENU	<ul style="list-style-type: none"> • Short press to access settings
	<ul style="list-style-type: none"> • Rotate to navigate • Press to make selections
Setting	Function
Now Playing	Return to the Now Playing Screen
Connect Paired Device	Display all paired devices for connection
Pair New Device	Initiates Pairing Mode (current connected devices will be disconnected)
Set Primary Device	Assign priority to a paired device for automatic connection
Delete a Paired Device	Select from paired devices for removal
Delete All Paired devices	Removes all paired devices from memory

USB MENU SETTINGS*

 BACK/MENU	<ul style="list-style-type: none"> • Short press to access settings
	<ul style="list-style-type: none"> • Rotate to navigate • Press to make selections
Setting	Function
Now Playing	Return to the Now Playing Screen
Random	Random playback of all tracks
Repeat	Repeats playback of the current track or all tracks
Play All	Plays all tracks within all folders
Folder list	Displays list of folders/tracks

! IMPORTANT

- Properly secure the connected device before driving to prevent damage from dropping or sudden acceleration/braking.
- Control, functionality and display may vary depending on the model and version of iPhone® connected.
- When connected via USB port, make sure to unpair or disable the Bluetooth connection to avoid possible playback conflicts.
- If you experience abnormal performance during operation, disconnect the iPhone® and check its condition. Restart your iPhone® if performance does not improve.
- “Made for iPhone” means that an electronic accessory has been designed to connect specifically to an iPhone® and has been certified by the developer to meet Apple performance standards. Apple is not responsible for the operation of this device or its compliance with safety and regulatory standards. Please note that the use of this accessory with an iPhone® may affect wireless performance.
- iPhone® and all related marks and logos are trademarks of Apple Inc., registered in the U.S. and other countries.

SIRIUSXM® SATELLITE RADIO

Only SiriusXM® brings you more of what you love to listen to, all in one place. Get over 140 channels, including commercial-free music plus the best sports, news, talk, comedy and entertainment. Welcome to the world of satellite radio. A SiriusXM Vehicle Tuner and Subscription are required. For more information, visit www.siriusxm.com. (SiriusXM service is only available in the continental US and Canada.)

Activating Your SiriusXM Subscription

After installing your SiriusXM Connect tuner and antenna, power on your CMM-30 and select SiriusXM mode. You should be able to hear the SiriusXM preview channel on Channel 1. If you cannot hear the preview channel, please check the installation instructions to make sure your SiriusXM Connect tuner is properly installed.

After you can hear the preview channel, tune to Channel 0 to find the Radio ID of your tuner. In addition, the Radio ID is located on the bottom of the SiriusXM Connect Vehicle Tuner and its packaging. You will need this number to activate your subscription. Write the number down for reference.

Note: the SiriusXM Radio ID does not include the letters I, O, S or F.

In the USA, you can activate online or by calling SiriusXM Listener care:

- Visit www.siriusxm.com/activateonline
- Call SiriusXM Listener Care at 1-866-635-2349

For Canadian Subscriptions, please contact:

- Visit www.siriusxm.ca/activate
- Call SiriusXM Customer Care at 1-888-539-7474

As part of the activation process, the SiriusXM satellites will send an activation message to your tuner. When your radio

detects that the tuner has received the activation message, your radio will display: "Subscription Updated". Once subscribed, you can tune to channels in your subscription plan.

Note: The activation process usually takes 10 to 15 minutes, but may take up to an hour. Your radio will need to be powered on and receiving the SiriusXM signal to receive the activation message.

Parental Controls

Some SiriusXM channels contain mature content. When the Parental Controls feature is enabled, channels with mature content are restricted and will require a 4-digit lock code to access.

Enabling Parental Controls

1. Press **BACK/MENU** to access the SiriusXM: Main Menu.
2. Turn **VOL/SEL** to Parental Controls and press to enter.
3. Press **VOL/SEL** to select Lock Mature Channels. After, you must enter a 4-digit lock code to lock mature content channels. (Parental Control default passcode: 0000)
4. Use **VOL/SEL** to enter the 4-digit lock code and select Save when finished.

Changing the Lock Code

1. Press **BACK/MENU** to access the SiriusXM: Main Menu.
2. Turn **VOL/SEL** to Parental Controls and press to enter.
3. Turn **VOL/SEL** to Edit Lock Code and press enter.
4. Use **VOL/SEL** to enter the current 4-digit lock code and select Enter when finished.
5. Use **VOL/SEL** to enter the new lock code and select **Enter** to confirm.

Make sure to save your 4-digit lock code for future reference.

SIRIUSXM MAIN MENU

This allows access to the SiriusXM operational menu options. Refer to the table below for available settings and functionality.

1. Press **BACK/MENU** to access the SiriusXM: Main Menu.
2. Turn **VOL/SEL** to highlight one of the menu settings listed in the table below and press to enter.
3. Use **VOL/SEL** to make selections.

Setting	Function
Now Playing	Return to the Now Playing Screen
Browse By Channel	View list of available SiriusXM channels
Browse By Category	View list of available SiriusXM channels by category
Direct Tune	Allows entry for direct channel selection
My Account	View your SiriusXM account status, Radio ID and Reset SiriusXM command
Parental Controls	Settings for access to Lock and Unlock Mature SiriusXM channels

Resetting SiriusXM Settings

A reset will restore all presets and settings, including parental controls, back to their factory defaults.

1. Press **BACK/MENU** to access the **SiriusXM: Main Menu**.
2. Turn **VOL/SEL** to **My Account** and press to enter.
3. Turn **VOL/SEL** to **Reset SiriusXM Tuner** and press to enter.
4. Use **VOL/SEL** to select **Confirm**.

Sirius, XM and all related marks and logos are trademarks of Sirius XM Radio Inc. All rights reserved.

SIRIUSXM TROUBLESHOOTING

Advisory messages may appear on the display when a SiriusXM-Connect Vehicle Tuner is connected to the CMM-30. Refer to the table below for an explanation and suggested corrective actions.

Advisory Message	Description
Check Antenna	<p>The radio has detected a fault with the SiriusXM antenna. The antenna cable may be either disconnected or damaged.</p> <ul style="list-style-type: none"> • Verify that the antenna cable is connected to the SiriusXM Connect Vehicle Tuner. • Inspect the antenna cable for damage and kinks. Replace the antenna if the cable is damaged. • SiriusXM products are available at your local audio retailer or online at www.shop.siriusxm.com.
Check Tuner	<p>The radio is having difficulty communicating with the SiriusXM Connect Vehicle Tuner. The tuner may be disconnected or damaged.</p> <ul style="list-style-type: none"> • Verify that the SiriusXM Connect Vehicle Tuner cable is securely connected to the radio.
No Signal	<p>The SiriusXM Connect Vehicle Tuner is having difficulty receiving the SiriusXM satellite signal.</p> <ul style="list-style-type: none"> • Verify that your vehicle/vessel is outdoors with a clear view of the sky. • Verify that the SiriusXM antenna is mount on the exterior. • Move the SiriusXM antenna away from any obstructions. • Inspect the antenna cable for damage and kinks. • Consult the SiriusXM Connect Vehicle tuner installation manual for more information on antenna installation. Replace the antenna if the cable is damaged. <p>SiriusXM products are available at your local audio retailer or online at www.shop.siriusxm.com.</p>
Subscription Updated	<p>The radio has detected a change in your SiriusXM subscription status. Press VOL/SEL to clear the message.</p> <p>In the U.S.A., visit www.siriusxm.com or call 1-866-635-2349 if you have questions about your subscription.</p> <p>In Canada, visit www.siriusxm.ca or call 1-888-539-7474 if you have questions about your subscription.</p>
Channel Unavailable	<p>The channel that you have requested is not a valid SiriusXM channel or the channel you were listening to is no longer available. You may also see this message briefly when first connecting a new SiriusXM Connect Vehicle tuner.</p> <p>Visit www.siriusxm.com for more information about the SiriusXM channel lineup.</p>
Channel Unsubscribed	<p>The channel that you have requested is not included in your SiriusXM subscription package or the channel that you were listening to is no longer included in your SiriusXM subscription package.</p> <p>In the U.S.A., visit www.siriusxm.com or call 1-866-635-2349 if you have questions about your subscription package or would like to subscribe to this channel.</p> <p>In Canada, visit www.siriusxm.ca or call 1-877-438-9677.</p>
Channel Locked	<p>The channel that you have requested is Locked by the radio Parental Control feature. See Parental Controls, page 12 for more information on the Parental Control feature and how to access locked channels.</p>

SPECIFICATIONS

Electrical	
Operating Voltage	14.4V DC (10V – 16V)
Operating Temp Range	-4° F to +140° F (-20° C to +60° C)
Current Draw / Fuse Value	15 A (max) / 33 mA (standby) / 15 A
NMEA 2000® LEN	1 (Micro-C connector)
Compatible MFDs	Simrad, Lowrance, Garmin (control functionality varies by MFD manufacturer)
Remote Turn-On Output	500 mA
Tuner	
FM Tuner	USA: 87.9 MHz to 107.9 MHz (0.2 MHz step) EUR: 87.50 MHz to 108.00 MHz (0.05 MHz step) AUS: 87.50 MHz to 108.00 MHz (0.10 MHz step) OTHER: 87.50 MHz to 108.00 MHz (0.05 MHz step)
AM Tuner	USA: 530 kHz to 1710 kHz (10 kHz step) EUR: 531 kHz to 1602 kHz (9 kHz step) AUS: 531 kHz to 1629 kHz (9 kHz step) OTHER: 531 kHz to 1629 kHz (9 kHz step)
NOAA Weatherband	USA: 162.400 MHz - 162.550 MHz (0.025 MHz step)
Favorites	18 presets across all bands
Bluetooth®	
Profile / Spec	5.0 / A2DP, AVRCP
Connection Range	Up to 35 ft / 11 m
USB	
Interface / Charging Output	USB 2.0 High Speed / 2.1 A
Supported Audio Formats	MP3, WMA, FLAC, WAV
File Limits	Folders: 255 Files in a single folder: 3,000 Total Files: 9,999
Apple Compatibility	iPhone SE (2nd generation) or beyond (functionality contingent upon compatible iOS release)
Preamp Audio Outputs/Inputs	
Output Channels	Four stereo pairs of RCA plugs (3.5V RMS)
Output Configuration	Variable, Absolute, Off (all zones) or Sub (Zone 4 only)
Auxiliary Input Channels	One stereo pair of RCA plugs (1V / 2V RMS Input Sensitivity)
Amplified Audio Outputs	
Rated RMS Power @ 14.4V	25W x 4 @ 4 Ω
Audio Control Options	
Tone	Treble, Mid, Bass, Balance or 5-band equalizer (all zones)
High-Pass Crossover	Off, 80 Hz, 100 Hz & 120 Hz (all zones)
Dimensions	
Unit W x H x D	5.42 in. x 2.01 in. x 7.90 in. (138 mm x 51 mm x 201 mm)

CONSIDÉRATIONS RELATIVES À LA SÉCURITÉ

- Utiliser ce produit uniquement sur des véhicules équipés de systèmes électriques de 12 V à masse négative. Ce produit n'est ni certifié ni approuvé pour une utilisation en avion.
- Fixer solidement ce produit pour éviter tout risque de dommages ou de blessures graves.
- Ne pas remplacer le fusible du câble d'alimentation par un fusible d'une autre valeur. Ne jamais contourner le fusible.
- Écouter le système audio à un volume adapté aux conditions de fonctionnement et à votre audition.

CONSIDÉRATIONS RELATIVES À L'INSTALLATION

- L'installation nécessite des outils et des équipements de sécurité appropriés. Une installation par un professionnel est recommandée.
- Ce produit résiste à l'eau. Ne pas l'immerger ni le soumettre à un jet d'eau à haute pression.
- Avant l'installation, éteindre le système audio et débrancher la batterie de ce dernier.
- Installer le produit dans un endroit sec et bien ventilé qui n'interfère pas avec vos systèmes installés en usine. En l'absence d'environnement sec, installer le produit dans un endroit qui n'est pas exposé à de fortes projections.
- Avant de procéder au découpage ou au perçage, vérifier l'absence d'obstacles potentiels derrière les surfaces de montage.
- Éloigner soigneusement tous les câbles des pièces mobiles et des bords tranchants. Fixer les câbles à l'aide d'attaches ou de serre-câbles et utiliser des passe-câbles et des faisceaux de câbles, si nécessaire, pour les protéger des bords tranchants.

OPTIONS DE COMMANDE DU CMM-30BB¹

Deux types de connexion sont inclus pour commander le CMM-30BB. Consultez le manuel du propriétaire fourni avec chaque contrôleur/type (vendu séparément) pour prendre connaissance des instructions d'installation et d'utilisation.

Connexion NMEA 2000®

Commande à l'aide d'un écran multifonction (MFD) NMEA 2000® compatible. Requiert des protocoles NMEA 2000® compatibles (PGN) et peut nécessiter une mise à niveau logicielle des périphériques MFD connectés. Consultez le fabricant de votre MFD pour en savoir plus sur la compatibilité de l'appareil.

CONNEXION À DISTANCE

Télécommandes filaires en option connectées à l'aide de câbles auxiliaires et de répartiteurs (vendus séparément). Connectez jusqu'à trois télécommandes à une seule source, à une distance maximale de 23 m (75 pi) (longueur de câble cumulée).

CMR-30 : contrôleur filaire avec jeu complet de fonctions et écran LCD en couleurs

CMR-20 : contrôleur filaire avec jeu complet de fonctions et écran LCD







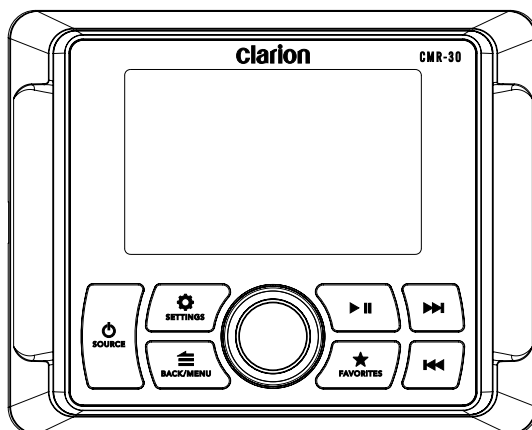

CMR-10 : contrôleur filaire

1. La fonctionnalité de commande varie selon le MFD et/ou la télécommande connectés. Si vous souhaitez utiliser toutes les fonctionnalités du SiriusXM®, vous devez utiliser une télécommande équipée d'un écran (en option).



FONCTIONS DES COMMANDES GÉNÉRALES*





* Utilisation du CMR-30

Commande		Fonction
 SOURCE	Source/ Power	<ul style="list-style-type: none"> Appuyer brièvement pour allumer l'appareil ; appuyer longuement pour l'éteindre Une fois l'appareil en marche, appuyer brièvement pour afficher le menu Source : Select.
	Volume/ Select	<ul style="list-style-type: none"> Tourner pour régler le volume Tourner/appuyer pour naviguer et effectuer des sélections
 SETTINGS	Settings	<ul style="list-style-type: none"> Appuyer brièvement pour accéder aux paramètres Tone, Balance & EQ Appuyer longuement pour accéder à Settings: Main Menu
 BACK/MENU	Back/Menu	<ul style="list-style-type: none"> Appuyer brièvement pour revenir à l'étape précédente ou accéder à des menus spécifiques de la source
 FAVORITES	Favorites	<ul style="list-style-type: none"> Appuyer brièvement pour accéder aux présélections enregistrées Appuyer longuement pour enregistrer une fréquence comme présélection (18 max.)
	Mute/ Pause	<ul style="list-style-type: none"> Appuyer brièvement pour couper/rétablir le son (AM/FM/SiriusXM/WB/AUX) ou mettre en pause/reprendre la sélection en cours (USB/Bluetooth)
	Forward	<p>Appuyer brièvement pour :</p> <ul style="list-style-type: none"> Faire défiler le tuner en avant manuellement (AM/FM/SiriusXM/WB) Sélectionner la piste suivante (USB/Bluetooth) <p>Appuyer longuement pour :</p> <ul style="list-style-type: none"> Rechercher le canal suivant (AM/FM/WB) Lancer une exploration avant rapide des canaux (SiriusXM) Effectuer une avance rapide (USB/Bluetooth)
	Backward	<p>Appuyer brièvement pour :</p> <ul style="list-style-type: none"> Faire défiler le tuner en arrière manuellement (AM/FM/SiriusXM/WB) Redémarrer la piste/sélectionner la piste précédente (USB/Bluetooth) <p>Appuyer longuement pour :</p> <ul style="list-style-type: none"> Rechercher le canal précédent (AM/FM/WB) Lancer une exploration arrière rapide des canaux (SiriusXM) Effectuer un retour rapide (USB/Bluetooth)



PARAMÈTRES DU MENU SYSTEM*

 SETTINGS	<ul style="list-style-type: none"> • Appuyer longuement pour accéder à Settings: Main Menu
	<ul style="list-style-type: none"> • Tourner pour naviguer • Appuyer pour effectuer des sélections
Paramètre	Fonction
Audio Zone Setup	Configure chaque jeu de sorties de la zone audio
Aux Input Sensitivity	Configure la sensibilité de l'entrée AUX : 2 V ou 1 V RMS (par défaut)
Diagnostic	Affiche la version du matériel et du logiciel
Display	Configure les paramètres d'affichage et de luminosité
Scrolling Text	Permet de faire défiler en continu les infos textuelles de la piste/RDS disponibles
Tuner Region	Configure la plage du tuner AM/FM pour une région spécifique



PARAMÈTRES DU MENU FAVORITES*

 FAVORITES	<ul style="list-style-type: none"> • Appuyer brièvement pour accéder aux paramètres/présélections enregistrées • Appuyer longuement pour enregistrer une fréquence comme présélection (18 max.)
	<ul style="list-style-type: none"> • Tourner pour naviguer • Appuyer pour effectuer des sélections
Paramètre	Fonction
Edit	Déplacer ou supprimer des présélections enregistrées



PARAMÈTRES DU MENU TONE, BALANCE & EQ*



 SETTINGS	<ul style="list-style-type: none"> • Appuyer brièvement pour accéder aux paramètres 	
	<ul style="list-style-type: none"> • Tourner pour naviguer • Appuyer pour effectuer des sélections 	
Paramètre	Fonction	Remarque
Treble	Régler les aigus de -10 à +10	L'égaliseur doit être éteint
Mid	Régler les médiums de -10 à +10	
Bass	Régler les basses de -10 à +10	
Balance	Régler la balance de l'extrême gauche (L10) à l'extrême droite (R10)	
EQ	Régler l'égaliseur 5 bandes de -10 à +10 par bande	

PARAMÈTRES DU MENU AUDIO ZONE*

 SETTINGS	<ul style="list-style-type: none"> • Appuyer longuement pour accéder aux paramètres 	
	<ul style="list-style-type: none"> • Tourner pour naviguer • Appuyer pour effectuer des sélections 	
Zone	Fonction	Paramètre 1
Z1: Zone 1 Z2: Zone 2 Z3: Zone 3 Z4: Zone 4	Level Control Mode	Variable (par défaut)
		Absolute
		Sub (zone 4 uniquement)
		Off
	HP Xover	Off
		80 Hz
		100 Hz
		120 Hz
	Rename Zone	Bow, Bridge, Cabin, Cockpit, Galley, Helm, Stateroom 1, Stateroom 2, Tower, Transom
		Factory Default
	Volume Limit	Max Volume Limit

PARAMÈTRES DU MENU BLUETOOTH*

 BACK/MENU	<ul style="list-style-type: none"> • Appuyer brièvement pour accéder aux paramètres
	<ul style="list-style-type: none"> • Tourner pour naviguer • Appuyer pour effectuer des sélections
Paramètre	Fonction
Now Playing	Retourner à l'écran Now playing
Connect Paired Device	Afficher tous les appareils appariés pour la connexion
Pair New Device	Lancer le mode d'appariement (les appareils actuellement connectés seront déconnectés)
Set Primary Device	Attribuer une priorité à un appareil apparié pour la connexion automatique
Delete a Paired Device	Sélectionner les appareils appariés à supprimer
Delete All Paired Devices	Supprimer de la mémoire tous les appareils appariés

PARAMÈTRES DU MENU USB*	
 BACK/MENU	<ul style="list-style-type: none"> • Appuyer brièvement pour accéder aux paramètres
	<ul style="list-style-type: none"> • Tourner pour naviguer • Appuyer pour effectuer des sélections
Paramètre	Fonction
Now Playing	Retourner à l'écran Now playing
Random	Lire toutes les pistes de manière aléatoire
Repeat	Répéter la lecture de la piste en cours ou de toutes les pistes
Play all	Lire toutes les pistes de tous les dossiers
Folder list	Afficher la liste des dossiers/pistes

! IMPORTANT

- Fixer correctement l'appareil connecté avant de conduire pour éviter tout dommage dû à une chute ou à une accélération/freinage soudain.
- Les commandes, les fonctionnalités et l'affichage peuvent varier selon le modèle et la version de l'iPhone® connecté.
- En cas de connexion via un port USB, veiller à supprimer l'appariement ou à désactiver la connexion Bluetooth pour éviter des conflits de lecture éventuels.
- En cas de dysfonctionnement, déconnecter l'iPhone® et vérifier son état. Redémarrer l'iPhone® si la situation ne s'améliore pas.
- « Made for iPhone » signifie qu'un accessoire électronique a été conçu pour se connecter spécialement à un iPhone® et qu'il a été certifié conforme aux normes de performances Apple par le développeur. Apple n'est pas responsable du fonctionnement de cet appareil ni de sa conformité aux normes de sécurité et à la réglementation. Veuillez noter que l'utilisation de cet accessoire avec un iPhone® peut affecter les performances sans fil.
- iPhone® et toutes les marques et logos associés sont des marques déposées d'Apple Inc. aux États-Unis et dans d'autres pays.

RADIO SATELLITE SIRIUSXM®

Seul SiriusXM® regroupe tout ce que vous aimez entendre, et bien plus encore. Accédez à plus de 140 stations, notamment des stations de musique sans publicité, plus ce qu'il y a de mieux en termes de sports, d'actualités, de talk-show, d'humour et de divertissement. Bienvenue dans le monde de la radio satellite. Un tuner pour véhicule SiriusXM et un abonnement sont nécessaires. Pour plus d'informations, consultez le site www.siriusxm.com. (Le service SiriusXM est uniquement disponible dans les États continentaux des États-Unis et au Canada.)

Activation de votre abonnement SiriusXM

Après avoir installé l'antenne et le tuner SiriusXM Connect, allumez le CMM-30 et sélectionnez le mode SiriusXM. Vous devriez entendre la bande-annonce SiriusXM sur le canal 1. Si vous ne l'entendez pas, consultez les instructions d'installation pour vous assurer que votre tuner SiriusXM Connect est bien installé.

Après avoir entendu la bande-annonce, allez sur le canal 0 pour trouver l'ID Radio de votre tuner. L'ID Radio figure également au bas du tuner pour véhicule SiriusXM Connect et sur son emballage. Vous aurez besoin de ce numéro pour activer votre abonnement. Notez le numéro à titre de référence.

Remarque : l'ID Radio SiriusXM n'inclut pas les lettres I, O, S ou F.

Aux USA, vous pouvez l'activer en ligne ou en appelant le service d'assistance SiriusXM Listener Care :

- Consultez le site www.siriusxm.com/activatenow
- Appelez le service SiriusXM Listener Care au 1-866-635-2349

Pour les abonnements canadiens :

- Consultez le site www.siriusxm.ca/activate
- Appelez le service SiriusXM Customer Care au 1-888-539-7474

Dans le cadre du processus d'activation, les satellites SiriusXM enverront un message d'activation à votre tuner. Lorsque votre radio détecte que le tuner a reçu le message d'activation, votre radio affiche : « Subscription Updated ». Une fois abonné, vous pouvez accéder aux stations de votre abonnement.

Remarque : le processus d'activation prend normalement de 10 à 15 minutes, mais il peut prendre jusqu'à une heure. Votre radio doit être allumée et capter le signal de SiriusXM pour recevoir le message d'activation.

Contrôle parental

Certaines stations SiriusXM proposent du contenu pour adultes. Lorsque la fonction Parental Controls est activée, l'accès à ces stations est restreint et nécessite un code de verrouillage à 4 chiffres.

Activation du contrôle parental

1. Appuyez sur **BACK/MENU** pour accéder à SiriusXM: Main Menu.
2. Tournez **VOL/SEL** jusqu'à Parental Controls et appuyez pour y accéder.
3. Appuyez sur **VOL/SEL** pour sélectionner Lock Mature Channels. Vous devez ensuite saisir un code de verrouillage à quatre chiffres pour verrouiller les stations comportant un contenu adulte. (Code par défaut du contrôle parental : 0000)
4. Utilisez **VOL/SEL** pour saisir le code de verrouillage à 4 chiffres et sélectionnez Save quand vous avez terminé.

Modification du code de verrouillage

1. Appuyez sur **BACK/MENU** pour accéder à SiriusXM: Main Menu.
2. Tournez **VOL/SEL** jusqu'à Parental Controls et appuyez pour y accéder.
3. Tournez **VOL/SEL** jusqu'à Edit Lock Code et appuyez pour y accéder.
4. Utilisez **VOL/SEL** pour saisir le code de verrouillage à 4 chiffres actuel et sélectionnez Enter quand vous avez terminé.
5. Utilisez **VOL/SEL** pour saisir le nouveau code de verrouillage et sélectionnez Enter pour confirmer.

Pensez à noter votre code de verrouillage à 4 chiffres.

MENU PRINCIPAL DE SIRIUSXM

Il donne accès aux options du menu opérationnel de SiriusXM. Consultez le tableau ci-dessous pour connaître les paramètres et fonctionnalités disponibles.

1. Appuyez sur **BACK/MENU** pour accéder à SiriusXM: Main Menu.
2. Tournez **VOL/SEL** pour sélectionner l'un des paramètres du menu figurant dans le tableau ci-dessous et appuyez pour y accéder.
3. Utilisez **VOL/SEL** pour effectuer votre sélection.

Paramètre	Fonction
Now Playing	Retourner à l'écran Now playing
Browse By Channel	Afficher la liste des stations SiriusXM disponibles
Browse By Category	Afficher la liste des stations SiriusXM disponibles par catégorie
Direct Tune	Permet de sélectionner directement une station
My Account	Afficher le statut de votre compte SiriusXM, votre ID Radio et la commande Reset SiriusXM
Parental Controls	Paramètres permettant de verrouiller et déverrouiller les stations SiriusXM pour adultes

Réinitialisation des paramètres SiriusXM

La réinitialisation rétablit les valeurs d'usine par défaut de l'ensemble des présélections et des paramètres, y compris du contrôle parental.

1. Appuyez sur **BACK/MENU** pour accéder à **SiriusXM: Main Menu**.
2. Tournez **VOL/SEL** jusqu'à **My Account** et appuyez pour y accéder.
3. Tournez **VOL/SEL** jusqu'à **Reset SiriusXM** et appuyez pour y accéder.
4. Utilisez **VOL/SEL** pour sélectionner **Confirm**.

Sirius, XM et toutes les marques et les logos associés sont des marques commerciales de Sirius XM Radio Inc. Tous droits réservés.

DÉPANNAGE DE SIRIUSXM

Des conseils peuvent s'afficher à l'écran quand un tuner pour véhicule SiriusXM-Connect est connecté au CMM-30. Consultez le tableau ci-dessous pour en connaître l'explication et les mesures correctives suggérées.

Message	Description
Check Antenna	<p>La radio a détecté un problème au niveau de l'antenne SiriusXM. Il se peut que le câble de l'antenne soit déconnecté ou endommagé.</p> <ul style="list-style-type: none">• Vérifiez que le câble de l'antenne est connecté au tuner pour véhicule SiriusXM Connect.• Vérifiez que le câble de l'antenne n'est pas endommagé ou plié. Remplacez l'antenne si le câble est endommagé.• Les produits SiriusXM sont disponibles auprès de votre détaillant audio local ou en ligne à l'adresse www.shop.siriusxm.com.
Check Tuner	<p>La radio ne parvient pas à communiquer avec le tuner pour véhicule SiriusXM Connect. Il se peut que le tuner soit déconnecté ou endommagé.</p> <ul style="list-style-type: none">• Vérifiez que le câble du tuner pour véhicule SiriusXM Connect est bien connecté à la radio.
No Signal	<p>Le tuner pour véhicule SiriusXM Connect a des difficultés à recevoir le signal du satellite SiriusXM.</p> <ul style="list-style-type: none">• Vérifiez que votre véhicule/bateau se trouve à l'extérieur, avec une vue dégagée du ciel.• Vérifiez que l'antenne SiriusXM est installée à l'extérieur.• Éloignez l'antenne SiriusXM de tout obstacle éventuel.• Vérifiez que le câble de l'antenne n'est pas endommagé ou plié.• Pour plus d'informations sur l'installation de l'antenne, consultez le manuel d'installation du tuner pour véhicule SiriusXM Connect. Remplacez l'antenne si le câble est endommagé. Les produits SiriusXM sont disponibles auprès de votre détaillant audio local ou en ligne à l'adresse www.shop.siriusxm.com.
Subscription Updated	<p>La radio a détecté un changement dans le statut de votre abonnement SiriusXM. Appuyez sur VOL/SEL pour supprimer le message.</p> <p>Aux USA, consultez le site www.siriusxm.com ou appelez le 1-866-635-2349 si vous avez des questions au sujet de votre abonnement.</p> <p>Au Canada, consultez le site www.siriusxm.ca ou appelez le 1-888-539-7474 si vous avez des questions au sujet de votre abonnement.</p>
Channel Unavailable	<p>La station que vous avez sélectionnée n'est pas une station SiriusXM valide ou la station que vous écoutez n'est plus disponible. Ce message peut également s'afficher brièvement quand vous vous connectez au tuner pour véhicule SiriusXM Connect pour la première fois.</p> <p>Pour plus d'informations sur la liste des stations SiriusXM, consultez le site www.siriusxm.com.</p>
Channel Unsubscribed	<p>La station que vous avez sélectionnée ou que vous écoutez n'est pas ou plus incluse dans votre abonnement SiriusXM.</p> <p>Aux USA, consultez le site www.siriusxm.com ou appelez le 1-866-635-2349 si vous avez des questions au sujet de votre abonnement ou si vous souhaitez vous abonner à cette station.</p> <p>Au Canada, consultez le site www.siriusxm.ca ou appelez le 1-877-438-9677.</p>
Channel Locked	<p>La station que vous avez demandée est verrouillée par la fonction Parental Controls de la radio.</p> <p>Pour plus d'informations sur la fonction Parental Controls et l'accès aux stations verrouillées, consultez la section Contrôle parental, page 12.</p>

CARACTÉRISTIQUES

Électricité	
Tension de fonctionnement	14,4 V CC (10 V - 16 V)
Plage de températures de fonctionnement	-20° C à +60° C
Consommation de courant / Valeur du fusible	15 A (max.) / 33 mA (veille) / 15 A
NMEA 2000® LEN	1 (connecteur Micro-C)
Compatible MFDs	Simrad, Lowrance, Garmin (la fonction de commande varie selon le fabricant du MFD)
Sortie de mise sous tension à distance	500 mA
Tuner	
Tuner FM	USA : 87,9 MHz à 107,9 MHz (pas de 0,2 MHz) EUR : 87,50 MHz à 108 MHz (pas de 0,05 MHz) AUS : 87,50 MHz à 108 MHz (pas de 0,10 MHz) AUTRE : 87,50 MHz à 108 MHz (pas de 0,05 MHz)
Tuner AM	USA : 530 kHz à 1 710 kHz (pas de 10 kHz) EUR : 531 kHz à 1 602 kHz (pas de 9 kHz) AUS : 531 kHz à 1 629 kHz (pas de 9 kHz) AUTRE : 531 kHz à 1 629 kHz (pas de 9 kHz)
NOAA Weather Radio	USA : 162,400 MHz à 162,550 MHz (pas de 0,025 MHz)
Favoris	18 présélections sur l'ensemble des bandes
Bluetooth®	
Profil / Spécifications	5.0 / A2DP, AVRCP
Portée de la connexion	Jusqu'à 35 pieds / 11 m
USB	
Interface / Sortie de charge	USB 2.0 haut débit / 2,1 A
Formats audio pris en charge	MP3, WMA, FLAC, WAV
Nombre limites de fichiers	Dossiers : 255 Fichiers dans un dossier : 3 000 Nombre total de fichiers : 9 999
Compatibilité Apple	iPhone SE ou version ultérieures (le fonctionnement dépend de la version iOS compatible)
Entrées/sorties audio du préampli	
Canaux de sortie	Quatre paires RCA stéréo (3,5 V RMS)
Configuration de la sortie	Variable, Absolute, Off (toutes les zones) ou Sub (zone 4 uniquement)
Canaux d'entrée auxiliaires	1 paire RCA stéréo (sensibilité d'entrée de 1 V/2 V RMS)
Sorties audio amplifiées	
Puissance RMS nominale à 14,4 V	25 W x 4 @ 4 Ω
Options des commandes audio	
Tonalité	Treble, Mid, Bass, Balance ou égaliseur 5 bandes (toutes les zones)
Filtre passe-haut	Off, 80 Hz, 100 Hz et 120 Hz (toutes les zones)
Dimensions	
Récepteur L x H x P	5,94 po x 3,90 po x 2,95 po (151 mm x 99 mm x 75 mm)

IFETEL AVISO

La operación de este equipo está sujeta a las siguientes dos condiciones:

- (1) es posible que este equipo o dispositivo no cause interferencia perjudicial y
- (2) este equipo o dispositivo debe aceptar cualquier interferencia, incluyendo la que pueda causar su operación no deseada.

CONSIDERACIONES RELATIVAS A LA SEGURIDAD

- Utilice este producto únicamente en vehículos con sistemas eléctricos de 12 V con toma de tierra negativa. Este producto no está certificado ni aprobado para su uso en aeronaves.
- Monte este producto de forma segura para evitar daños o lesiones en condiciones extremas.
- No sustituya el fusible del cable de alimentación por uno de diferente valor. No puentee nunca el fusible.
- Escuche el sistema de audio a un volumen adecuado, teniendo en cuenta las condiciones de funcionamiento y la seguridad auditiva.

CONSIDERACIONES SOBRE LA INSTALACIÓN

- Para la instalación se requieren herramientas y equipos de seguridad adecuados. Se recomienda que la instalación la realice un profesional.
- Este producto es resistente al agua. No se debe sumergir ni rociar con agua a alta presión.
- Antes de la instalación, apague el sistema de audio y desconecte el sistema de batería del sistema de audio.
- Instálelo en un lugar seco y bien ventilado que no interfiera con los sistemas instalados de fábrica. Si no se dispone de un entorno seco, puede utilizarse un lugar que no esté expuesto a fuertes salpicaduras.
- Antes de cortar o taladrar, compruebe que no haya obstáculos detrás de las superficies de montaje.
- Coloque cuidadosamente todo el cableado del sistema lejos de piezas móviles y de bordes afilados; asegúrelo con flejes o abrazaderas para cables y utilice pasacables y protectores de mazos de cables cuando sea necesario para protegerlo de los bordes afilados.

OPCIONES DE CONTROL DEL CMM-30BB¹

Se incluyen dos tipos de conexión para controlar el CMM-30BB. Consulte el Manual del propietario suministrado con el control/tipo correspondiente (se vende por separado) para obtener instrucciones específicas de uso e instalación.

Conexión NMEA 2000®

Control mediante su pantalla multifunción (MFD) NMEA 2000® compatible. Requiere protocolos de entretenimiento NMEA 2000® compatibles (PGN) y puede requerir una actualización del software de los dispositivos MFD conectados. Consulte con el fabricante de su MFD para obtener información sobre la compatibilidad del dispositivo.

CONEXIÓN REMOTA

Controles remotos por cable opcionales mediante cables para control remoto y divisores accesorios (se venden por separado). Conecte hasta tres controles a una misma unidad fuente y a una distancia máxima de 75 pies (23 m) (longitud de cable acumulada).

CMR-30: Control por cable con todas las funciones y pantalla LCD a todo color

CMR-20: Control por cable con todas las funciones y pantalla LCD







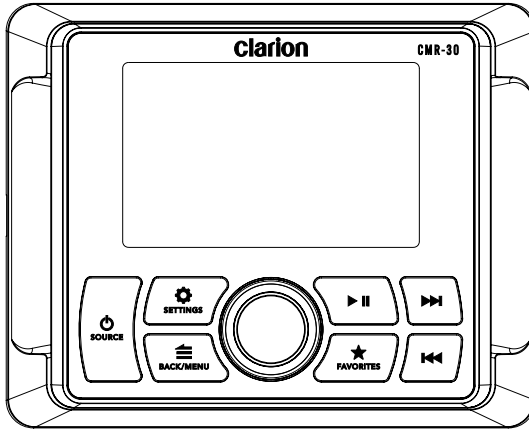

CMR-10: Control por cable

1. La funcionalidad del control variará en función de la pantalla multifunción conectada y/o del control remoto. La funcionalidad completa de SiriusXM® requiere el uso de un control remoto opcional equipado con pantalla.



FUNCIONES GENERALES DE CONTROL*





* Uso del CMR-30

Control		Función
 SOURCE	Source/ Power	<ul style="list-style-type: none"> • Presionar brevemente para encender; mantener presionado para apagar • Con el dispositivo encendido, presionar brevemente para visualizar el menú Source: Select
	Volume/ Select	<ul style="list-style-type: none"> • Girar para ajustar el volumen • Girar/presionar para navegar y seleccionar
 SETTINGS	Settings	<ul style="list-style-type: none"> • Presionar brevemente para acceder a los ajustes Tone, Balance & EQ • Mantener presionado para acceder a Settings: Main Menu
 BACK/MENU	Back/Menu	<ul style="list-style-type: none"> • Presionar brevemente para regresar al menú anterior o acceder a los menús específicos de la fuente
 FAVORITES	Favorites	<ul style="list-style-type: none"> • Presionar brevemente para acceder a las frecuencias memorizadas • Mantener presionado para guardar una frecuencia como favorita en la memoria (máx. 18)
	Mute/ Pause	<ul style="list-style-type: none"> • Presionar brevemente para silenciar/reactivar el audio (AM/FM/SiriusXM/WB/AUX) o pausar/reanudar la selección actual (USB/Bluetooth)
	Forward	<p>Presionar brevemente para:</p> <ul style="list-style-type: none"> • Ajustar manualmente el sintonizador hacia delante (AM/FM/SiriusXM/WB) • Seleccionar la siguiente pista (USB/Bluetooth) <p>Mantener presionado para:</p> <ul style="list-style-type: none"> • Buscar el siguiente canal (AM/FM/WB) • Iniciar la búsqueda rápida de canales hacia adelante (SiriusXM) • Avanzar rápidamente (USB/Bluetooth)
	Backward	<p>Presionar brevemente para:</p> <ul style="list-style-type: none"> • Ajustar manualmente el sintonizador hacia atrás (AM/FM/SiriusXM/WB) • Reiniciar la pista/seleccionar la pista anterior (USB/Bluetooth) <p>Mantener presionado para:</p> <ul style="list-style-type: none"> • Buscar el canal anterior (AM/FM/WB) • Iniciar la búsqueda rápida de canales hacia atrás (SiriusXM) • Retroceder rápidamente (USB/Bluetooth)



AJUSTES DEL MENÚ DEL SISTEMA*

 SETTINGS	<ul style="list-style-type: none"> • Mantener presionado para acceder a Settings: Main Menu
	<ul style="list-style-type: none"> • Girar para navegar • Presionar para seleccionar
Ajuste	Función
Audio Zone Setup	Configurar las salidas en las diferentes zonas de audio
Aux Input Sensitivity	Configurar la sensibilidad de la entrada AUX: 2 V o 1 V RMS (predeterminado)
Diagnostic	Mostrar la información sobre el hardware y la versión de software
Display	Configurar los ajustes de la pantalla y el brillo
Scrolling Text	Permitir el desplazamiento continuo de la información de texto RDS/pista disponible
Tuner Region	Configura el rango y escala del sintonizador AM/FM para una región específica



AJUSTES DEL MENÚ DE FAVORITOS*

 FAVORITES	<ul style="list-style-type: none"> • Presionar brevemente para acceder a los ajustes/frecuencias memorizadas • Mantener presionado para guardar una frecuencia como favorita en la memoria (máx. 18)
	<ul style="list-style-type: none"> • Girar para navegar • Presionar para seleccionar
Ajuste	Función
Edit	Seleccionar para mover o borrar las memorias almacenadas



AJUSTES DEL MENÚ DE TONO, BALANCE Y ECUALIZACIÓN*

 SETTINGS	<ul style="list-style-type: none"> • Presionar brevemente para acceder a los ajustes 	
	<ul style="list-style-type: none"> • Girar para navegar • Presionar para seleccionar 	
Ajuste	Función	Nota
Treble	Control del nivel de agudos entre -10 y +10	El ecualizador debe estar desactivado
Mid	Control del nivel de medios entre -10 y +10	
Bass	Control del nivel de graves entre -10 y +10	
Balance	Control del balance entre todo a la izquierda (-10) y todo a la derecha (+10)	
EQ	Control del ecualizador de 5 bandas de entre -10 y +10 por banda	



AJUSTES DEL MENÚ DE ZONA DE AUDIO*

 SETTINGS	<ul style="list-style-type: none"> • Mantener presionado para acceder a los ajustes 	
	<ul style="list-style-type: none"> • Girar para navegar • Presionar para seleccionar 	
Zona	Función	Ajuste 1
Z1: Zona 1 Z2: Zona 2 Z3: Zona 3 Z4: Zona 4	Level Control Mode	Variable (predeterminado)
		Absoluto
		Sub (solo zona 4)
		Off (desactivado)
	HP Xover	Off (desactivado)
		80 Hz
		100 Hz
	Rename Zone	120 Hz
		Bow, Bridge, Cabin, Cockpit, Galley, Helm, Stateroom 1, Stateroom 2, Tower, Transom
	Volume Limit	Restaurar los valores predeterminados
		Límite de volumen máximo

AJUSTES DEL MENÚ DE BLUETOOTH*

 BACK/MENU	<ul style="list-style-type: none"> • Presionar brevemente para acceder a los ajustes
	<ul style="list-style-type: none"> • Girar para navegar • Presionar para seleccionar
Ajuste	Función
Now Playing	Regresar a la pantalla de reproducción Now Playing
Connect Paired Device	Mostrar todos los dispositivos emparejados para poder conectarlos
Pair New Device	Iniciar el modo de emparejamiento (se desconectarán los dispositivos conectados en ese momento)
Set Primary Device	Asignar prioridad a un dispositivo emparejado para su conexión automática
Delete a Paired Device	Seleccionar entre los dispositivos emparejados para eliminarlos
Delete All Paired devices	Eliminar de la memoria todos los dispositivos emparejados

AJUSTES DEL MENÚ DE USB*

 BACK/MENU	<ul style="list-style-type: none"> • Presionar brevemente para acceder a los ajustes
	<ul style="list-style-type: none"> • Girar para navegar • Presionar para seleccionar
Ajuste	Función
Now Playing	Regresar a la pantalla de reproducción Now Playing
Random	Reproducir aleatoriamente todas las pistas
Repeat	Repetir la pista actual al finalizar esta o todas las pistas
Play All	Reproducir todas las pistas de todas las carpetas
Folder list	Muestra la lista de carpetas/pistas

! IMPORTANTE

- Asegure correctamente el dispositivo conectado antes de conducir para evitar daños por caídas o aceleraciones/frenados bruscos.
- El control, las funciones y la visualización pueden variar según el modelo y la versión del iPhone® conectado.
- Cuando la conexión se realice a través de un puerto USB, asegúrese de desemparejar o desactivar la conexión Bluetooth para evitar que se produzcan conflictos en la reproducción.
- Si experimenta anomalías en el rendimiento durante el funcionamiento, desconecte el iPhone® y compruebe su estado. Reinicie el iPhone® si el rendimiento no mejora.
- “Made for iPhone” significa que un accesorio electrónico se ha diseñado para conectarse específicamente a un iPhone® y que el desarrollador ha certificado que cumple con los estándares de rendimiento de Apple. Apple no se responsabiliza del funcionamiento de este dispositivo ni de que cumpla las normas de seguridad y reglamentarias. Tenga en cuenta que el uso de este accesorio con un iPhone® puede afectar al rendimiento de conexiones inalámbricas.
- iPhone® y todas las marcas y logotipos relacionados son marcas comerciales de Apple Inc. registradas en Estados Unidos y otros países.

RADIO POR SATÉLITE SIRIUSXM®

Solo SiriusXM® le ofrece más de lo que le encanta escuchar, todo en un solo lugar. Disfrute de más de 140 canales, incluida la música sin anuncios, además de los mejores deportes, noticias, magazines, comedia y entretenimiento. Le damos la bienvenida al mundo de la radio por satélite. Se requieren un sintonizador SiriusXM para vehículo y una suscripción. Para obtener más información, visite www.siriusxm.com. (El servicio SiriusXM solo está disponible en la parte continental de los Estados Unidos y en Canadá.)

Activación de la suscripción a SiriusXM

Después de instalar el sintonizador SiriusXM Connect y la antena, encienda el CMM-30 y seleccione el modo SiriusXM. Se debería poder escuchar el canal de escucha previa de SiriusXM en el canal 1. Si no se oye el canal de escucha previa, revise las instrucciones de instalación para asegurarse de que el sintonizador de SiriusXM Connect está correctamente instalado.

Una vez que se oiga el canal de escucha previa, sintonice el canal 0 para encontrar el ID de radio de su sintonizador. Además, el ID de radio se encuentra en la parte inferior del sintonizador SiriusXM Connect para vehículo y de su embalaje. Necesitará ese número para activar su suscripción. Anote el número como referencia.

Nota: El ID de radio de SiriusXM no incluye las letras I, O, S ni F.

En Estados Unidos, se puede activar en línea o llamando al servicio de atención al oyente de SiriusXM:

- Visite www.siriusxm.com/activatenow
- Llame al servicio de atención al oyente de SiriusXM marcando el 1-866-635-2349

Para las suscripciones en Canadá, póngase en contacto con:

- Visite www.siriusxm.ca/activate
- Llame al servicio de atención al cliente de SiriusXM marcando el 1-888-539-7474

Como parte del proceso de activación, los satélites de SiriusXM enviarán un mensaje de activación a su sintonizador. Cuando su radio detecte que el sintonizador ha recibido el mensaje de activación, se mostrará "Subscription Updated". Una vez suscrito, podrá sintonizar los canales de su plan de suscripción.

Nota: El proceso de activación suele durar entre 10 y 15 minutos, pero puede durar hasta una hora. La radio deberá estar encendida y recibir la señal de SiriusXM para poder recibir el mensaje de activación.

Controles parentales

Algunos canales de SiriusXM tienen contenido para adultos. Si la función de control parental está activada, los canales con contenido para adultos estarán restringidos y será necesario un código de bloqueo de 4 dígitos para acceder a ellos.

Activación de los controles parentales

1. Presione **BACK/MENU** para acceder al menú SiriusXM: Main Menu.
2. Gire **VOL/SEL** hasta Parental Controls y presiónelo para seleccionar.
3. Presione **VOL/SEL** para seleccionar Lock Mature Channels. A continuación, deberá introducir un código de bloqueo de 4 dígitos para bloquear los canales de contenido para adultos. (Código de bloqueo predeterminado para el control parental: 0000)
4. Use **VOL/SEL** para introducir el código de bloqueo de 4 dígitos y seleccione Save al finalizar.

Cambio del código de bloqueo

1. Presione **BACK/MENU** para acceder al menú SiriusXM: Main Menu.
2. Gire **VOL/SEL** hasta Parental Controls y presiónelo para seleccionar.
3. Gire **VOL/SEL** hasta Edit Lock Code y presiónelo para seleccionar.
4. Use **VOL/SEL** para introducir el código de bloqueo de 4 dígitos y seleccione Enter al finalizar.
5. Use **VOL/SEL** para introducir el nuevo código de bloqueo y seleccione **Enter** para confirmarlo.

No olvide guardar su código de bloqueo de 4 dígitos para futuras referencias.

MENÚ PRINCIPAL DE SIRIUSXM

Desde este menú se puede acceder a las opciones de operación de SiriusXM. Consulte la tabla siguiente para conocer los ajustes y las funciones disponibles.

1. Presione **BACK/MENU** para acceder al menú SiriusXM: Main Menu.
2. Gire **VOL/SEL** para resaltar uno de los ajustes del menú que aparecen en la tabla siguiente y presione para seleccionarlo.
3. Use **VOL/SEL** para seleccionar.

Ajuste	Función
Now Playing	Regresar a la pantalla de reproducción Now Playing
Browse By Channel	Ver la lista de canales SiriusXM disponibles
Browse By Category	Ver la lista de canales SiriusXM disponibles por categoría
Direct Tune	Permite la entrada para la selección directa de canales
My Account	Ver el estado de su cuenta de SiriusXM, el ID de radio y el comando Reset SiriusXM
Parental Controls	Ajustes para acceder al bloqueo y desbloqueo de canales de SiriusXM para adultos

Restablecimiento de los ajustes de SiriusXM

Al realizar un restablecimiento, se restablecerán todos los favoritos y ajustes, incluidos los controles parentales, a sus valores predeterminados de fábrica.

1. Presione **BACK/MENU** para acceder al menú **SiriusXM: Main Menu**.
2. Gire **VOL/SEL** hasta **My Account** y presione para seleccionar.
3. Gire **VOL/SEL** hasta **Reset SiriusXM Tuner** y presione para seleccionar.
4. Use **VOL/SEL** para seleccionar **Confirm**.

Sirius, XM y todas las marcas y logotipos relacionados son marcas comerciales de Sirius XM Radio Inc. Todos los derechos reservados.

RESOLUCIÓN DE PROBLEMAS CON SIRIUSXM

Pueden aparecer mensajes de aviso en la pantalla cuando un sintonizador SiriusXM-Connect para vehículo está conectado al CMM-30. Consulte la tabla siguiente para obtener una explicación y las acciones correctivas sugeridas.

Mensaje de aviso	Descripción
Check Antenna	<p>La radio ha detectado un problema con la antena de SiriusXM. El cable de la antena puede estar desconectado o dañado.</p> <ul style="list-style-type: none"> • Compruebe que el cable de la antena esté conectado al sintonizador del vehículo SiriusXM Connect. • Revise el cable de la antena por si hubiera daños o torceduras. Sustituya la antena si el cable está dañado. • Los productos SiriusXM están disponibles en su tienda local de equipos de audio o en línea en www.shop.siriusxm.com.
Check Tuner	<p>La radio no puede comunicarse correctamente con el sintonizador del vehículo SiriusXM Connect. El sintonizador podría estar desconectado o dañado.</p> <ul style="list-style-type: none"> • Compruebe que el cable del sintonizador SiriusXM Connect para vehículo esté bien conectado a la radio.
No Signal	<p>El sintonizador SiriusXM Connect para vehículo no puede recibir correctamente la señal satelital de SiriusXM.</p> <ul style="list-style-type: none"> • Compruebe que su vehículo/embarcación se encuentre al aire libre con una visión clara del cielo. • Compruebe que la antena SiriusXM esté montada en el exterior. • Aleje la antena SiriusXM de cualquier obstáculo. • Revise el cable de la antena por si hubiera daños o torceduras. • Consulte el manual de instalación del sintonizador SiriusXM Connect para vehículo para obtener más información sobre la instalación de la antena. Sustituya la antena si el cable está dañado. Los productos SiriusXM están disponibles en su tienda local de equipos de audio o en línea en www.shop.siriusxm.com.
Subscription Updated	<p>La radio ha detectado un cambio en el estado de su suscripción a SiriusXM. Presione VOL/SEL para borrar el mensaje.</p> <p>En los EE. UU., visite www.siriusxm.com o llame al 1-866-635-2349 si tiene alguna pregunta acerca de su suscripción.</p> <p>En Canadá, visite www.siriusxm.ca o llame al 1-888-539-7474 si tiene alguna pregunta acerca de su suscripción.</p>
Channel Unavailable	<p>El canal que ha solicitado no es un canal válido de SiriusXM o el canal que estaba escuchando ya no está disponible. También es posible que aparezca este mensaje brevemente al conectar por primera vez un nuevo sintonizador SiriusXM Connect para vehículo. Visite www.siriusxm.com para obtener más información sobre la gama de canales de SiriusXM.</p>
Channel Unsubscribed	<p>El canal que ha solicitado no está incluido en su paquete de suscripción a SiriusXM o el canal que estaba escuchando ya no está incluido en su paquete de suscripción a SiriusXM.</p> <p>En los EE. UU., visite www.siriusxm.com o llame al 1-866-635-2349 si tiene alguna pregunta acerca de su paquete de suscripción o si desea suscribirse a el canal en cuestión.</p> <p>En Canadá, visite www.siriusxm.ca o llame al 1-877-438-9677.</p>
Channel Locked	<p>El canal que ha solicitado está bloqueado por la función de control parental de la radio. Consulte la sección Controles parentales, en la página 12, para obtener más información sobre la función de control parental y cómo acceder a los canales bloqueados.</p>

ESPECIFICACIONES

Eléctricas	
Tensión de funcionamiento	14,4 V _{cc} (10 V-16 V)
Rango de temperaturas de funcionamiento	De -20° C a +60° C (de -4° F a +140° F)
Consumo de corriente/Valor del fusible	15 A (máx.)/33 mA (en espera)/15 A
NMEA 2000® LEN	1 (conector Micro-C)
Compatible MFDs	Simrad, Lowrance, Garmin (la funcionalidad del control varía según el fabricante de la MFD)
Salida de activación remota	500 mA
Sintonizador	
Sintonizador FM	EE. UU.: De 87,9 MHz a 107,9 MHz (en pasos de 0,2 MHz) EUR: De 87,50 MHz a 108,00 MHz (en pasos de 0,05 MHz) AUS: De 87,50 MHz a 108,00 MHz (en pasos de 0,10 MHz) OTROS: De 87,50 MHz a 108,00 MHz (en pasos de 0,05 MHz)
Sintonizador AM	EE. UU.: De 530 kHz a 1710 kHz (en pasos de 10 kHz) EUR: De 531 kHz a 1602 kHz (en pasos de 9 kHz) AUS: De 531 kHz a 1629 kHz (en pasos de 9 kHz) OTROS: De 531 kHz a 1629 kHz (en pasos de 9 kHz)
Radio del clima de la NOAA	EE. UU.: De 162,400 MHz a 162,550 MHz (en pasos de 0,025 MHz)
Favorites	18 memorias en todas las bandas
Bluetooth®	
Profile / Spec	5,0 / A2DP, AVRCP
Alcance de la conexión	Hasta 35 ft/11 m
USB	
Interfaz / Salida de carga	USB 2.0 de alta velocidad / 2,1 A
Formatos de audio compatibles	MP3, WMA, FLAC, WAV
Límites del sistema de archivos	Carpetas: 255 Archivos en una misma carpeta: 3000 Archivos en total: 9999
Compatibilidad con Apple	iPhone SE (2.ª generación) o posterior (depende de que la versión de iOS sea compatible)
Salidas/Entradas de audio del preamplificador	
Canales de salida	Cuatro pares de conectores RCA estéreo (3,5 V RMS)
Configuración de la salida	Variable, Absolute, Off (todas las zonas apagadas) o Sub (solo zona 4)
Canales de entrada auxiliares	Un par de conectores RCA estéreo (sensibilidad de entrada de 2 V / 1 V RMS)
Salidas de audio amplificadas	
Potencia RMS nominal a 14,4 V	25 W × 4 a 4 Ω
Opciones de control de audio	
Tono	Agudos, medios, graves, balance o ecualizador de 5 bandas (todas las zonas)
Filtro paso alto de cruce	Off, 80 Hz, 100 Hz y 120 Hz (todas las zonas)
Dimensiones	
Unidad (ancho × altura × profundidad)	5,94 in × 3,90 in × 2,95 in (151 mm × 99 mm × 75 mm)

SICHERHEITSHINWEISE

- Verwenden Sie dieses Produkt nur in Fahrzeugen mit 12-Volt-Bordnetz und negativer Masse. Dieses Produkt ist für die Verwendung in Flugzeugen nicht zugelassen.
- Achten Sie auf eine sichere Befestigung dieses Produkts, um Beschädigungen oder Verletzungen unter anspruchsvollen Bedingungen zu vermeiden.
- Ersetzen Sie die Sicherung des Stromkabels nicht durch eine Sicherung mit einem anderen Wert. Überbrücken Sie keinesfalls die Sicherung.
- Betreiben Sie Ihr Audiosystem mit einer Lautstärke, die den Umgebungsbedingungen und des Sicherheit Ihres Gehörs entspricht.

HINWEISE ZUR INSTALLATION

- Die Installation erfordert geeignete Werkzeuge und Sicherheitsausrüstung. Die Installation durch eine Fachkraft wird empfohlen.
- Dieses Produkt ist wasserfest. Nicht eintauchen oder einem Hochdruck-Wasserstrahl aussetzen.
- Schalten Sie vor der Installation das Audiosystem aus und trennen Sie das Batteriesystem vom Audiosystem.
- Installieren Sie das Gerät an einem trockenen, gut belüfteten Ort, der Ihre werkseitig installierten Systeme nicht beeinträchtigt. Ist die Montage in einem Trockenbereich nicht möglich, kann auch ein Ort ohne das Auftreten von starkem Spritzwasser gewählt werden.
- Kontrollieren Sie vor dem Schneiden oder Bohren, ob sich hinter den Montageflächen mögliche Hindernisse befinden.
- Die gesamte Systemverkabelung muss in ausreichendem Abstand an beweglichen Teilen und scharfen Kanten vorbeigeführt werden. Sichern Sie Kabel mit Kabelbindern oder Kabelklemmen und verwenden Sie ggf. Tüllen und Kabelband, um Schutz vor scharfen Kanten zu bieten.

STEUERUNGSOPTIONEN FÜR CMM-30BB¹

Zur Steuerung des CMM-30BB stehen zwei Anschlussarten zur Verfügung. Spezifische Benutzer- und Installationsanweisungen finden Sie in der mitgelieferten Bedienungsanleitung des jeweiligen Steuergeräts/Typs (separat erhältlich).

NMEA 2000® Anschluss

Steuerung über Ihr kompatibles NMEA 2000®-Multifunktionsdisplay (MFD). Dies erfordert kompatible NMEA 2000®-Unterhaltungsprotokolle (PGN) und möglicherweise ein Software-Upgrade der angeschlossenen MFD-Geräte. Informationen zur Gerätekompatibilität erhalten Sie vom Hersteller Ihres MFD.

REMOTE-VERBINDUNG

Optionale kabelgebundene Fernbedienungen mit Zubehörkabeln und Splintern (separat erhältlich). Schließen Sie bis zu drei Steuergeräte an ein einziges Quellgerät in einem Abstand von bis zu 23 m an (Gesamtkabellänge).

CMR-30: Kabelgebundener Vollfunktions-Controller mit Vollfarb-LCD-Display

CMR-20: Kabelgebundener Vollfunktions-Controller mit LCD-Display







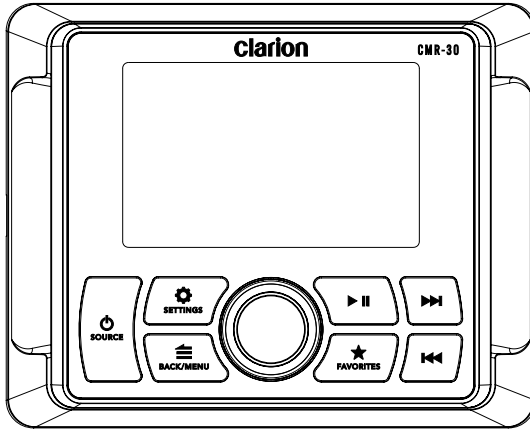

CMR-10: Kabelgebundener Controller

1. Die Steuerungsfunktionalität hängt von dem angeschlossenen MFD und/oder der Fernbedienung ab. Die volle Funktionalität von SiriusXM® erfordert die Verwendung einer optionalen Fernbedienung mit Display.



ALLGEMEINE BEDIENFUNKTIONEN*





* Verwendung des CMR-30

Bedienelement		Funktion
 SOURCE	Source/ Power	<ul style="list-style-type: none"> • Kurz drücken zum EINSCHALTEN; lang drücken zum AUSSCHALTEN • Wenn eingeschaltet, kurz drücken für die Anzeige Source: Select von Menü
	Volume/ Select	<ul style="list-style-type: none"> • Zum Einstellen der Lautstärke drehen • Zum Navigieren und Auswählen drehen/drücken
 SETTINGS	Settings	<ul style="list-style-type: none"> • Kurz drücken für Zugriff auf die Einstellungen Tone, Balance & EQ • Lang drücken für Zugriff auf Settings: Main Menu
 BACK/MENU	Back/ Menu	<ul style="list-style-type: none"> • Kurz drücken für Schritt zurück oder für das Öffnen quellenspezifischer Menüs
 FAVORITES	Favorites	<ul style="list-style-type: none"> • Kurz drücken für Aufruf gespeicherter Voreinstellungen • Lang drücken zum Speichern einer Frequenz als Voreinstellung (bis zu 18)
	Mute/ Pause	<ul style="list-style-type: none"> • Kurz drücken, um Stummschaltung zu de-/aktivieren (AM/FM/SiriusXM/WB/AUX) oder für Pause/Fortsetzen der aktuellen Anwahl (USB/Bluetooth)
	Forward	Kurz drücken für: <ul style="list-style-type: none"> • Manuelle Sendersuche vorwärts (AM/FM/SiriusXM/WB) • Nächsten Titel anwählen (USB/Bluetooth) Lang drücken für: <ul style="list-style-type: none"> • Suchlauf zur nächsten Station (AM/FM/WB) • Starten des schnellen Sendersuchlaufs vorwärts (SiriusXM) • Schnellvorlauf (USB/Bluetooth)
	Backward	Kurz drücken für: <ul style="list-style-type: none"> • Manuelle Sendersuche rückwärts (AM/FM/SiriusXM/WB) • Titel neu starten/vorherigen Titel anwählen (USB/Bluetooth) Lang drücken für: <ul style="list-style-type: none"> • Suchlauf zur vorherigen Sender (AM/FM/WB) • Starten des schnellen Sendersuchlaufs rückwärts (SiriusXM) • Schnellerücklauf (USB/Bluetooth)



EINSTELLUNGEN SYSTEMMENÜ*

 SETTINGS	<ul style="list-style-type: none"> • Lang drücken für Zugriff auf die Settings: Main Menu
	<ul style="list-style-type: none"> • Zum Navigieren drehen • Für die Anwahl drücken
Einstellung	Funktion
Audio Zone Setup	Konfiguration der einzelnen Audiozonenanschlüsse
Aux Input Sensitivity	AUX-Eingangsempfindlichkeit einstellen: 2 V oder 1 V RMS (Standard)
Diagnostic	Anzeige von Informationen zur Hardware- und Softwareversion
Display	Konfiguration der Anzeige- und Helligkeitseinstellungen
Scrolling text	Für fortlaufende Überfliegen der verfügbaren Textinformationen zu RDS/Titel
Tuner Region	Konfiguration des AM/FM-Tunerbereichs/Skala für eine bestimmte Region



MENÜEINSTELLUNGEN FAVORITEN

 FAVORITES	<ul style="list-style-type: none"> • Kurz drücken, um Einstellungen/gespeicherte Voreinstellungen aufzurufen • Lang drücken zum Speichern einer Frequenz als Voreinstellung (bis zu 18)
	<ul style="list-style-type: none"> • Zum Navigieren drehen • Für die Anwahl drücken
Einstellung	Funktion
Edit	Anwahl für das Verschieben oder das Löschen von gespeicherten Voreinstellungen



MENÜEINSTELLUNGEN KLANG, BALANCE UND EQ*



 SETTINGS	• Kurz drücken für Zugriff auf Einstellungen	
	• Zum Navigieren drehen • Für die Anwahl drücken	
Einstellung	Funktion	Hinweis
Treble	Höhenpegelregelung von -10 bis +10	EQ muss auf Aus gestellt sein
Mid	Mittenpegelregelung von -10 bis +10	
Bass	Tiefenpegelregelung von -10 bis +10	
Balance	Balance-Regler von ganz links (L10) bis ganz rechts (R10)	
EQ	5-Band-Equalizer-Steuerung von -10 bis +10 pro Band	

MENÜEINSTELLUNGEN AUDIOZONEN

 SETTINGS	• Lang drücken für Zugriff auf Einstellungen	
	• Zum Navigieren drehen • Zum Auswählen drücken	
Zone	Funktion	Einstellung 1
Z1: Zone 1 Z2: Zone 2 Z3: Zone 3 Z4: Zone 4	Level Control Mode	Variabel (Standard)
		Absolute
		Sub (nur Zone 4)
		Aus
	HP Xover	Aus
		80 Hz
		100 Hz 120 Hz
	Rename Zone	Bug, Brücke, Kajüte, Cockpit, Kombüse, Steuerstand, Kabine 1, Kabine 2, Turm, Heck
		Werkseinstellung
	Volume Limit	Maximale Lautstärke

MENÜEINSTELLUNGEN BLUETOOTH*

 BACK/MENU	<ul style="list-style-type: none"> • Kurz drücken für Zugriff auf Einstellungen
	<ul style="list-style-type: none"> • Zum Navigieren drehen • Für die Anwahl drücken
Einstellung	Funktion
Now Playing	Zurück zur Anzeige „Aktuelle Wiedergabe“
Connect Paired Device	Anzeiger aller gekoppelten Geräte
Pair New Device	Startet den Koppelmodus (aktuell verbundene Geräte werden getrennt)
Set Primary Device	Zuweisung einer Priorität für automatische Verbindung für ein gekoppeltes Gerät
Delete a Paired Device	Gekoppelte Geräte zum Entfernen anwählen
Delete All Paired Devices	Entfernt alle gekoppelten Geräte aus dem Speicher

MENÜEINSTELLUNGEN USB*	
 BACK/MENU	• Kurz drücken für Zugriff auf Einstellungen
	• Zum Navigieren drehen • Für die Anwahl drücken
Einstellung	Funktion
Now Playing	Zurück zur Anzeige „Aktuelle Wiedergabe“
Random	Zufalls-Wiedergabe aller Titel
Repeat	Wiederholt die Wiedergabe des aktuellen Titels oder aller Titel
Play All	Spielt alle Titel in allen Ordnern ab
Folder list	Anzeige der Liste der Ordner/Titel

! WICHTIG

- Sichern Sie das angeschlossene Gerät vor Fahrtantritt ordnungsgemäß, um Schäden durch Herunterfallen oder plötzliches Beschleunigen/Bremsen zu vermeiden.
- Bedienelemente, Funktionen und Anzeige können je nach Modell und Version des angeschlossenen iPhone® variieren.
- Stellen Sie bei einer Verbindung über den USB-Anschluss sicher, dass Sie die Bluetooth-Verbindung trennen oder deaktivieren, um mögliche Wiedergabekonflikte zu vermeiden.
- Bei Funktionsstörungen während des Betriebs trennen Sie das iPhone® und überprüfen Sie dessen Zustand. Starten Sie Ihr iPhone® neu, wenn das Problem erneut auftritt.
- „Made for iPhone“ bedeutet, dass das elektronische Zubehör speziell für den Anschluss an ein iPhone® konzipiert und vom Entwickler entsprechend den Leistungsstandards von Apple zertifiziert wurde. Apple ist nicht für die Funktionsfähigkeit dieses Geräts bzw. die Einhaltung von Sicherheitsstandards und gesetzlichen Vorschriften verantwortlich. Bitte beachten Sie, dass die Verwendung dieses Zubehörs mit einem iPhone® die Qualität der drahtlosen Verbindung beeinträchtigen kann.
- iPhone® und alle zugehörigen Marken und Logos sind Marken von Apple Inc., die in den USA und anderen Ländern eingetragen sind.

TECHNISCHE DATEN

Elektrisch	
Betriebsspannung	14,4 V DC (10 V - 16 V)
Betriebstemperaturbereich	-20° C bis +60° C
Stromaufnahme/Sicherungswert	15 A (max.) / 33 mA (Standby) / 15 A
NMEA 2000® LEN	1 (Micro-C-Anschluss)
Kompatibel MFDs	Simrad, Lowrance, Garmin (Steuerfunktionen variieren je nach MFD-Hersteller)
Ausgang Ferneinschaltung	500 mA
Radio	
FM-Tuner	USA: 87,9 MHz bis 107,9 MHz (0,2-MHz-Schritt) EUR: 87,50 MHz bis 108,00 MHz (0,05 MHz-Schritt) AUS: 87,50 MHz bis 108,00 MHz (0,10 MHz-Schritt) ANDERE: 87,50 MHz bis 108,00 MHz (0,05 MHz-Schritt)
AM-Tuner	USA: 530 kHz bis 1710 kHz (10 kHz-Schritt) EUR: 531 kHz bis 1602 kHz (9-kHz-Schritt) AUS: 531 kHz bis 1629 kHz (9-kHz-Schritt) ANDERE: 531 kHz bis 1629 kHz (9-kHz-Schritt)
NOAA-Wetterband	USA: 162,400 MHz - 162,550 MHz (0,025 MHz-Schritt)
Favoriten	18 Voreinstellungen für alle Bänder
Bluetooth®	
Profil/Spec.	5.0 / A2DP, AVRCP
Reichweite	Bis zu 11 m
USB	
Anschluss/Ladeausgang	USB 2.0 High Speed / 2.1 A
Unterstützte Audioformate	MP3, WMA, FLAC, WAV
Dateibeschränkungen	Ordner: 255 Dateien in einem einzigen Ordner: 3.000 Gesamtzahl der Dateien: 9.999
Apple-Kompatibilität	iPhone SE (2. Generation) oder höher Funktionalität abhängig von kompatibler iOS-Version)
Vorverstärker Audio-Ausgänge/Eingänge	
Ausgangskanäle	Vier Stereo-Paare Cinch-Stecker (3,5V RMS)
Ausgangskonfiguration	Variable, Absolute, Off (alle Zonen) oder Sub (nur Zone 4)
Aux Eingangskanäle	Ein Stereopaar mit Cinch-Steckern (2 V/1 V RMS Eingangsempfindlichkeit)
Verstärkte Audioausgänge	
Nennleistung RMS bei 14,4 V	25 W x 4 an 4 Ω
Audiosteuerungsoptionen	
Klang	Höhen, Mitten, Tiefen, Balance oder 5-Band-Equalizer (alle Zonen)
Hochpass-Frequenzweiche	Aus, 80 Hz, 100 Hz & 120 Hz (alle Zonen)
Abmessungen	
Einheit B x H x T	5,94 x 3,90 x 2,95 Zoll 151 mm x 99 mm x 75 mm

CONSIDERAZIONI SULLA SICUREZZA

- Utilizzare questo prodotto soltanto in veicoli con impianti elettrici a 12 volt con sistema di messa a terra negativa. Il presente prodotto non è omologato o approvato per l'utilizzo all'interno di un aeromobile.
- Montare il presente prodotto in posizione salda, al fine di evitare danni o lesioni in condizioni avverse.
- Non sostituire il fusibile cablato di alimentazione con uno di valore differente. Non bypassare mai il fusibile.
- Ascoltare l'impianto audio a livelli appropriati per le condizioni di utilizzo e la protezione dell'udito.

CONSIDERAZIONI SULL'INSTALLAZIONE

- Per l'installazione, si richiedono strumenti e attrezzature di sicurezza idonei. Si consiglia di far eseguire l'installazione da un professionista.
- Questo prodotto è resistente all'acqua. Non immergere o esporre a getti di acqua ad alta pressione.
- Prima dell'installazione, spegnere l'impianto audio e scollegare l'impianto della batteria dall'impianto audio.
- Installare in una sede al riparo dall'umidità, ben ventilata, che non interferisce con i propri impianti installati di fabbrica. Qualora non sia disponibile un ambiente al riparo dall'umidità, è consentito servirsi di una sede che non sia esposta a schizzi eccessivi.
- Prima di eseguire tagli o perforazioni, verificare la presenza di potenziali ostacoli dietro le superfici di montaggio.
- Con cautela, instradare l'intero cablaggio dell'impianto lontano da parti mobili e bordi affilati; assicurare con fascette oppure serracavi e servirsi di occhielli e intelaiature, laddove appropriato, per proteggere dai bordi affilati.

OPZIONI DI COMANDO DEL MODELLO CMM-30BB¹

Sono inclusi due tipi di collegamento per controllare il modello CMM-30BB. Consultare il Manuale del proprietario in dotazione con ciascun controller/tipologia (venduto separatamente) per istruzioni specifiche per l'utente e l'installazione.

Collegamento NMEA 2000®

Controllo impiegando il proprio display multifunzione (MFD) con compatibilità NMEA 2000®. Richiede protocolli di intrattenimento NMEA 2000® compatibili (PGN) e potrebbe richiedere un aggiornamento software dei dispositivi MFD collegati. Rivolgersi al costruttore del proprio MFD per informazioni sulla compatibilità del dispositivo.

COLLEGAMENTO REMOTO

Controller remoti cablati opzionali impiegando cavi di controllo e splitter accessori (venduti separatamente). Collegare fino a tre controller a un unico ricevitore, a una distanza massima di 75 ft (23 m) (lunghezza totale del cavo).

CMR-30: Controller cablato, a funzioni complete, con display LCD a pieni colori

CMR-20: Controller cablato, a funzioni complete con display LCD

CMR-10: Controller cablato

1. La funzionalità di controllo varia in funzione del MFD collegato e/o del controller remoto. La funzionalità completa di SiriusXM® richiede l'impiego di un controller remoto provvisto di display opzionale.

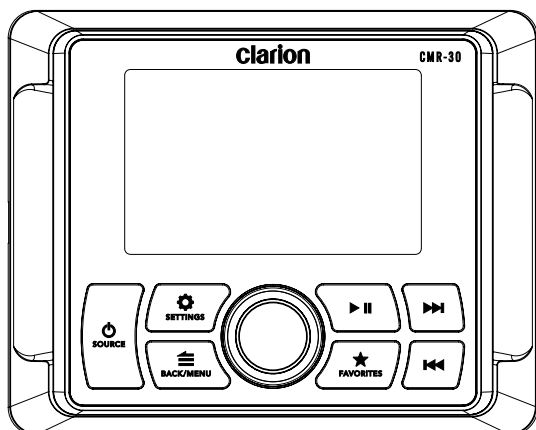

FUNZIONI GENERALI DI COMANDO*





* Impiego del CMR-30

Comando		Funzione
	SOURCE Source/ Power	<ul style="list-style-type: none"> • Premere brevemente per accendere; premere a lungo per spegnere • Quando acceso, premere brevemente per visualizzare il menu SOURCE: Select
	Volume/ Select	<ul style="list-style-type: none"> • Ruotare per regolare il volume • Ruotare/premere per navigare ed effettuare selezioni
	SETTINGS Settings	<ul style="list-style-type: none"> • Premere brevemente per accedere alle impostazioni di Tone, Balance & EQ • Premere a lungo per accedere a Settings: Main Menu
	BACK/MENU Back/Menu	<ul style="list-style-type: none"> • Premere brevemente per eseguire un passaggio indietro oppure accedere ai menu specifici della sorgente
	FAVORITES Favorites	<ul style="list-style-type: none"> • Premere brevemente per accedere alle impostazioni preconfigurate memorizzate • Premere a lungo per memorizzare una frequenza come impostazione preconfigurata (fino a 18)
	Mute/ Pause	<ul style="list-style-type: none"> • Premere brevemente per silenziare/attivare l'audio (AM/FM/SiriusXM/WB/AUX) o interrompere/riprendere la selezione attuale (USB/Bluetooth)
	Forward	<p>Premere brevemente per:</p> <ul style="list-style-type: none"> • Regolare manualmente il sintonizzatore in avanti (AM/FM/SiriusXM/WB) • Selezionare il brano successivo (USB/Bluetooth) <p>Premere a lungo per:</p> <ul style="list-style-type: none"> • Cercare il canale successivo (AM/FM/WB) • Avviare la ricerca rapida del canale in avanti (SiriusXM) • Accelerare (USB/Bluetooth)
	Backward	<p>Premere brevemente per:</p> <ul style="list-style-type: none"> • Regolare manualmente il sintonizzatore indietro (AM/FM/SiriusXM/WB) • Riavviare il brano/selezionare il brano precedente (USB/Bluetooth) <p>Premere a lungo per:</p> <ul style="list-style-type: none"> • Cercare il canale precedente (AM/FM/WB) • Avviare la ricerca rapida del canale indietro (SiriusXM) • Riavvolgere rapidamente (USB/Bluetooth)



IMPOSTAZIONI DEL MENU DI SISTEMA*

 SETTINGS	<ul style="list-style-type: none"> • Premere a lungo per accedere al menu Settings: Main Menu
	<ul style="list-style-type: none"> • Ruotare per navigare • Premere per effettuare selezioni
Impostazione	Funzione
Audio Zone Setup	Configura ciascuna serie di uscite di zona audio
Aux Input Sensitivity	Configura la sensibilità dell'ingresso AUX: 2 V o 1 V RMS (impostazione predefinita)
Diagnostic	Visualizza informazioni sulla versione hardware e software
Display	Configura le impostazioni del display e della luminosità
Scrolling text	Abilita lo scorrimento continuo delle informazioni RDS/testuali sul brano disponibili
Tuner Region	Configura la fascia/scala del sintonizzatore AM/FM per una regione specifica



IMPOSTAZIONI DEL MENU DEI PREFERITI

 FAVORITES	<ul style="list-style-type: none"> • Premere brevemente per accedere alle impostazioni/preconfigurazioni memorizzate • Premere a lungo per memorizzare una frequenza come impostazione preconfigurata (fino a 18)
	<ul style="list-style-type: none"> • Ruotare per navigare • Premere per effettuare selezioni
Impostazione	Funzione
Edit	Selezionare per spostare o eliminare le impostazioni preconfigurate memorizzate



IMPOSTAZIONI DEL MENU DI TONO, BILANCIAMENTO ED EQ*

 SETTINGS	<ul style="list-style-type: none"> • Premere brevemente per accedere alle impostazioni 	
	<ul style="list-style-type: none"> • Ruotare per navigare • Premere per effettuare selezioni 	
Impostazione	Funzione	Nota
Treble	Controllo del livello delle alte frequenze da -10 a +10	EQ deve essere impostato su Off
Mid	Controllo del livello dei bassi da -10 a +10	
Bass	Controllo del livello dei bassi da -10 a +10	
Balance	Controllo del bilanciamento da completamente a sinistra (-10) a completamente a destra (+10)	
EQ	Controllo dell'equalizzatore a 5 bande da -10 a +10 per banda	



IMPOSTAZIONI DEL MENU DELLE ZONE AUDIO

 SETTINGS	<ul style="list-style-type: none"> • Premere a lungo per accedere alle impostazioni 	
	<ul style="list-style-type: none"> • Ruotare per navigare • Premere per effettuare selezioni 	
Zona	Funzione	Impostazione 1
Z1: Zone 1 Z2: Zone 2 Z3: Zone 3 Z4: Zone 4	Level Control Mode	Variabile (impostazione predefinita)
		Absolute
		Sub (Zona 4 soltanto)
		Disattivato
	HP Xover	Disattivato
		80 Hz
		100 Hz
	Rename Zone	120 Hz
		Prua, Ponte, Cabina, Sala comandi, Cambusa, Timone, Sala ufficiali 1, Sala ufficiali 2, Torre, Poppa
		Impostazione di fabbrica
	Volume Limit	Limite max volume

IMPOSTAZIONI BLUETOOTH*

 BACK/MENU	<ul style="list-style-type: none"> • Premere brevemente per accedere alle impostazioni
	<ul style="list-style-type: none"> • Ruotare per navigare • Premere per effettuare selezioni
Impostazione	Funzione
Now Playing	Torna alla schermata della riproduzione corrente
Connect Paired Device	Visualizza tutti i dispositivi abbinati per il collegamento
Pair New Device	Avvia la modalità di abbinamento (i dispositivi attualmente collegati saranno disconnessi)
Set Primary Device	Attribuisce priorità a un dispositivo abbinato per il collegamento automatico
Delete a Paired Device	Seleziona i dispositivi abbinati da rimuovere
Delete All Paired devices	Rimuove tutti i dispositivi abbinati dalla memoria

IMPOSTAZIONI DEL MENU USB*

 BACK/MENU	<ul style="list-style-type: none"> • Premere brevemente per accedere alle impostazioni
	<ul style="list-style-type: none"> • Ruotare per navigare • Premere per effettuare selezioni
Impostazione	Funzione
Now Playing	Torna alla schermata della riproduzione corrente
Random	Riproduzione casuale di tutti i brani
Repeat	Ripete la riproduzione del brano attuale o di tutti i brani
Play All	Riproduce tutti i brani in tutte le cartelle
Folder list	Visualizza l'elenco delle cartelle

! IMPORTANTE

- Assicurare correttamente il dispositivo collegato prima di mettersi alla guida, al fine di prevenire eventuali danni dovuti alla caduta oppure ad accelerazione/frenata brusca.
- I comandi, le funzioni e il display potrebbero variare in base al modello e alla versione dell'iPhone® collegato.
- Quando collegato tramite la porta USB, accertarsi di scollegare o disabilitare il collegamento Bluetooth per evitare eventuali conflitti di riproduzione.
- Se si percepisce una prestazione anomala durante il funzionamento, scollegare l'iPhone® e verificarne le condizioni. Riavviare il proprio iPhone® se le prestazioni non migliorano.
- Con "Made for iPhone" s'intende che l'accessorio elettronico è stato progettato appositamente per il collegamento a un iPhone® e che lo sviluppatore ha certificato che soddisfa gli standard di prestazioni di Apple. Apple non si assume la responsabilità del funzionamento di questo dispositivo o della sua conformità agli standard di sicurezza e normativi. Si prega di notare che l'utilizzo di questo accessorio con un iPhone® potrebbe influire sulle prestazioni wireless.
- iPhone® e tutti i relativi marchi e loghi sono marchi commerciali di Apple Inc., registrati negli Stati Uniti e altri paesi.

SPECIFICHE

Elettriche	
Tensione operativa	14,4 V CC (10 V – 16 V)
Intervallo della temperatura operativa	Da -4° F a +140° F (da -20° C a +60° C)
Corrente assorbita / Valore del fusibile	15 A (max) / 33 mA (standby) / 15 A
NMEA 2000® LEN	1 (connettore micro-C)
Compatibile MFDs	Simrad, Lowrance, Garmin (la funzionalità di controllo varia in base al costruttore del MFD)
Uscita di accensione in remoto	500 mA
Sintonizzatore	
Sintonizzatore FM	USA: Da 87,9 MHz a 107,9 MHz (incremento di 0,2 MHz) EUR: Da 87,50 MHz a 108,00 MHz (incremento di 0,05 MHz) AUS: Da 87,50 MHz a 108,00 MHz (incremento di 0,10 MHz) ALTRO: Da 87,50 MHz a 108,00 MHz (incremento di 0,05 MHz)
Sintonizzatore AM	USA: Da 530 kHz a 1710 kHz (incremento di 10 kHz) EUR: Da 531 kHz a 1602 kHz (incremento di 9 kHz) AUS: Da 531 kHz a 1629 kHz (incremento di 9 kHz) ALTRO: Da 531 kHz a 1629 kHz (incremento di 9 kHz)
NOAA Weatherband	USA: Da 162,400 MHz a 162,550 MHz (incremento di 0,025 MHz)
Favorites	18 impostazioni preconfigurate su tutte le bande
Bluetooth®	
Profilo / Spec	5.0 / A2DP, AVRCP
Intervallo di connessione	Fino a 35 ft / 11 m
USB	
Interfaccia / uscita di carica	USB 2.0 High Speed /2,1 A
Formati audio supportati	MP3, WMA, FLAC, WAV
Limiti dei file	Cartelle: 255 File in una cartella: 3.000 File totali: 9.999
Compatibilità Apple	iPhone SE (2a generazione) o successivo (funzionalità limitata alla versione iOS compatibile)
Uscite/ingressi audio preamplificati	
Canali di uscita	Quattro coppie di connettori maschio RCA stereo (3,5 V RMS)
Configurazione dell'uscita	Variabile, Assoluta, Disattivata (tutte le zone) oppure Sub (Zona 4 soltanto)
Canali di ingresso ausiliari	Una coppia di connettori maschio RCA stereo (sensibilità di ingresso 1 V/2 V RMS)
Uscite audio amplificate	
Potenza RMS nominale @ 14,4 V	25 W x 4 @ 4 Ω
Opzioni di controllo dell'audio	
Tono	Treble, Mid, Bass, Balance o equalizzatore a 5 bande (tutte le zone)
Crossover passa alto	Disattivato, 80 Hz, 100 Hz e 120 Hz (tutte le zone)
Dimensioni	
L x A x P dell'unità	5,94 in x 3,90 in x 2,95 in (151 mm x 99 mm x 75 mm)

